

DSL/RSL

VELUX®

- Installation instructions and directions for use • Montageanleitung und Bedienungsanweisung • Notice et mode d'emploi
- Monterings- og brugsvejledning • Inbouw instructies en gebruiksaanwijzingen • Istruzioni di montaggio e di utilizzo
- Instrucciones de instalación y manual de usuario

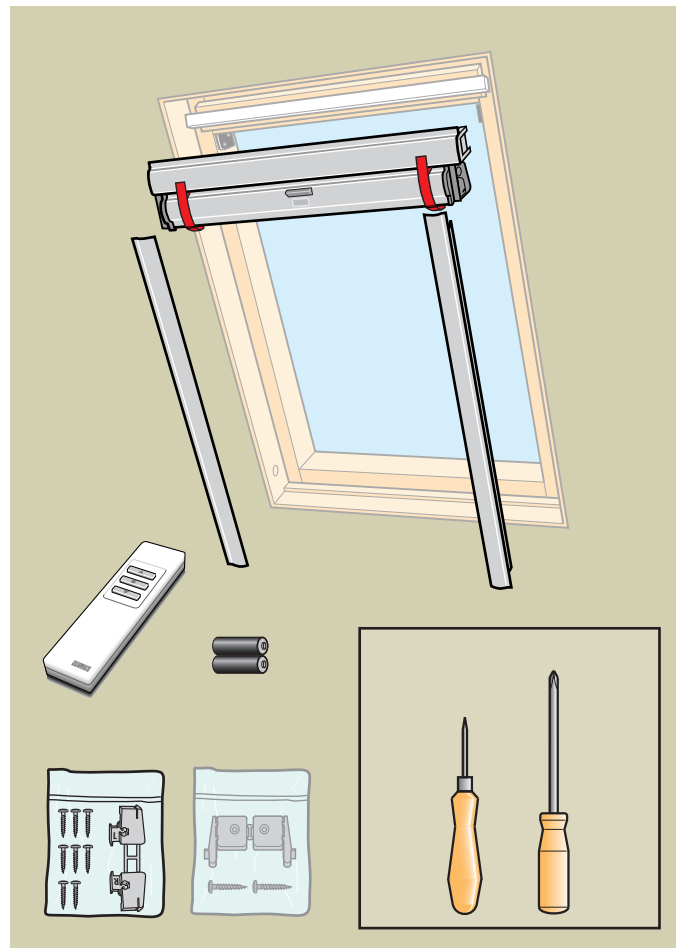

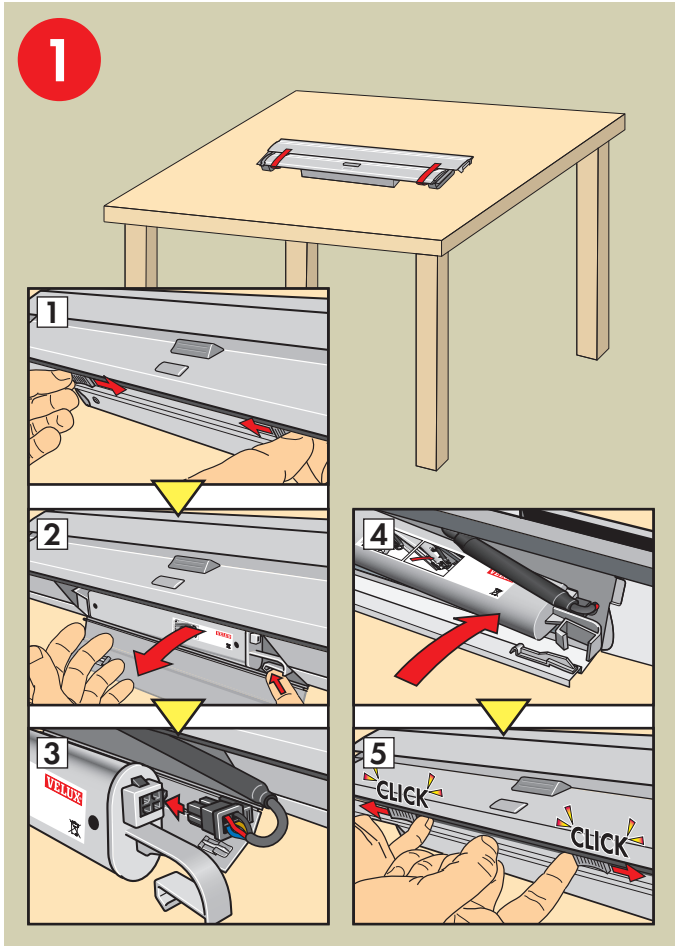

3

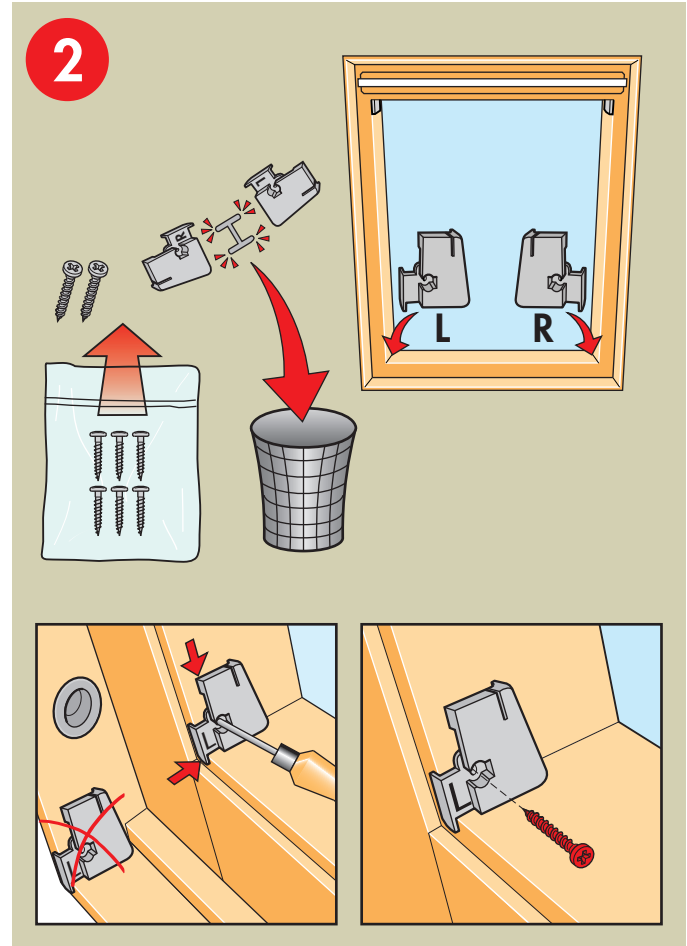

4

3

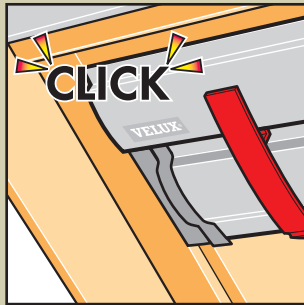
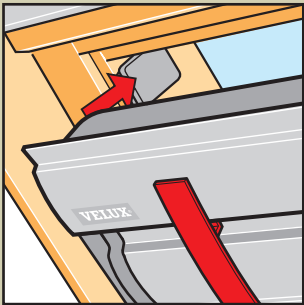

5

4

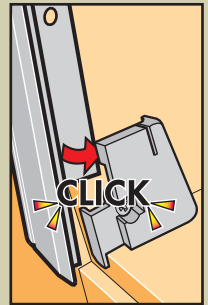
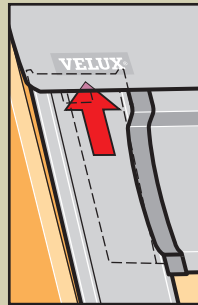
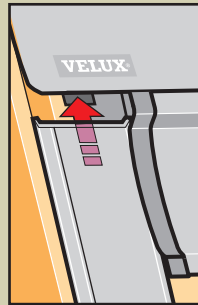
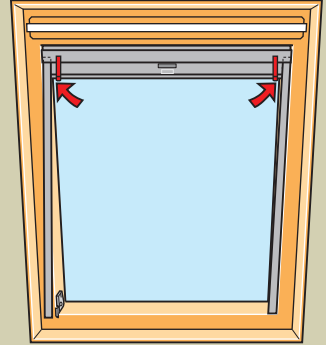
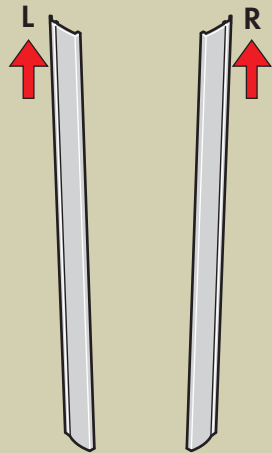

6

5

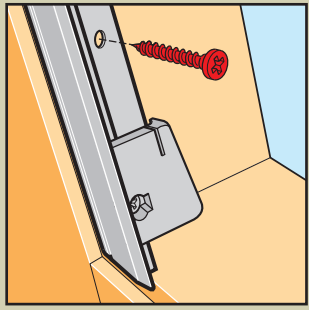
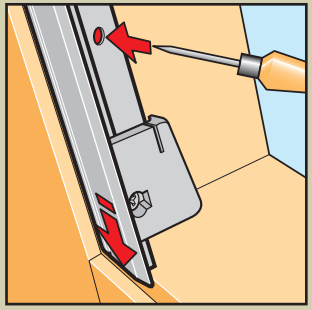
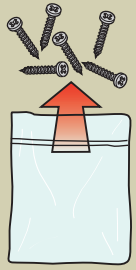
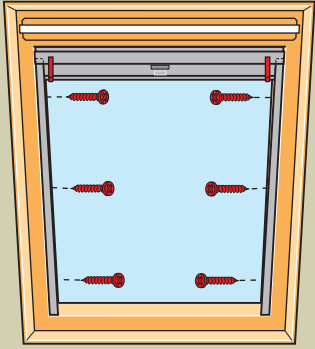

7

6

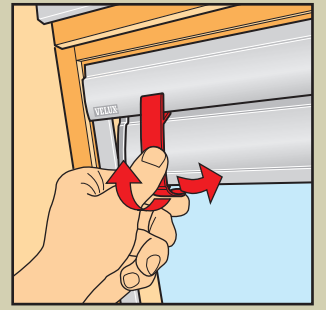
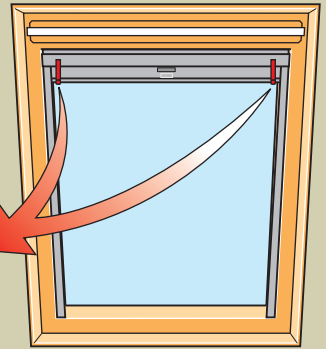

8

7



8

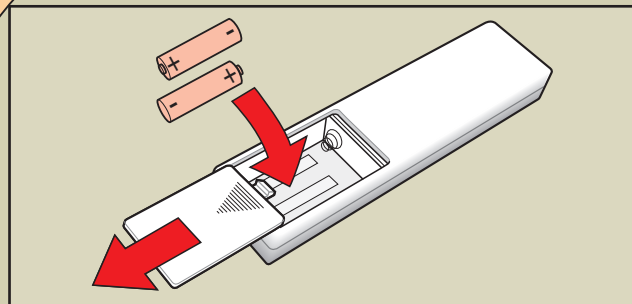
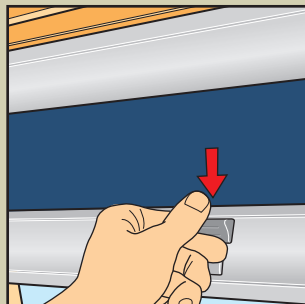
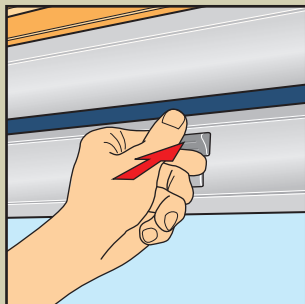
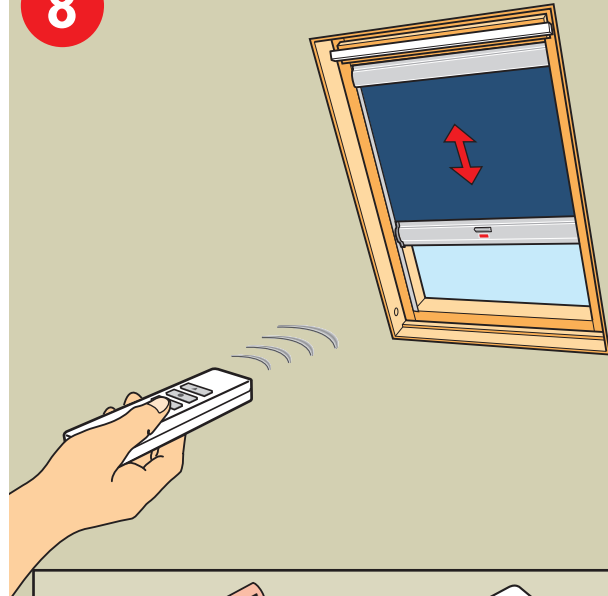

9

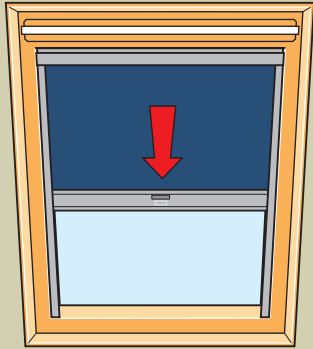

ENGLISH:  **Important information:** Read the instructions in full before installation. To ensure correct function and safe operation of the product, it is important to follow these instructions fully. Keep the instructions for future reference and hand them over to any new user.

- Do not operate the product if repair or adjustment is required.
- The product is battery-powered and can be operated as long as the battery is charged. In case of discharging, the battery will recharge over the course of a few days (dependent on the amount of sunshine).
- The function of the product can be limited if the solar cell panel has been placed in the shade, or the daylight is blocked in other ways.
- Recharging of the batteries is reduced (or impeded) if the product is fitted together with an exterior awning or shutter product. This will effect the amount of daylight reaching the solar cell panel and thus the recharging of the battery.
- If installed and used correctly, the product requires a minimal amount of maintenance only.
- Children must not be allowed to play with the product, and remote controls should be kept out of reach of children.
- Noise level: Max 51 dB(A).
- The packaging can be disposed of with usual household waste.
- Electrical products must be disposed of in conformity with national regulations for electronic waste and not with usual household waste.
- Used batteries may not be disposed of together with usual household waste but have to be disposed of in conformity with the relevant environmental regulations.
- When replacing the solar cell battery use only genuine VELUX DSL/RSL rechargeable battery.
- If you have any technical questions, please contact VELUX, see telephone list.

DEUTSCH:  **Wichtige Informationen:** Lesen Sie bitte vor der Montage die gesamte Anleitung sorgfältig durch! Die Hinweise in dieser Anleitung sind unbedingt zu beachten, um eine korrekte Funktion und sichere Bedienung des Produkts zu gewährleisten! Bewahren Sie diese Bedienungsanleitung für späteren Gebrauch auf und geben diese an den jeweiligen neuen Benutzer weiter.

- Das Produkt nicht bedienen, falls Reparatur-/Servicearbeiten erforderlich sind!
- Das Produkt ist batteriebetrieben und kann deshalb bedient werden, solange die Batterie geladen ist. Bei einer etwaigen Entladung wird sich diese im Laufe einiger Tage wieder aufladen (je nach Sonnenscheindauer).
- Die Funktion des Produkts kann eingegrenzt sein: z. B. wenn die Solarzellen im Schatten liegen, oder wenn der Lichteinfall durch besondere Umstände stark eingeschränkt wird.
- Die Ladefunktion der Batterien kann eingeschränkt (oder behindert) werden, wenn das Produkt zusammen mit einem außenliegenden Sonnenschutzprodukt montiert ist. Das außenliegende Sonnenschutzprodukt wird den Lichteinfall auf die Solarzellen und damit die Aufladung der Batterie begrenzen. Dies gilt auch, wenn das Produkt zusammen mit einer Markise mit Netzstoff montiert ist.
- Bei richtiger Montage und Bedienung ist das Produkt fast wartungsfrei.
- Kinder dürfen nicht mit dem Produkt spielen, und Fernbedienungen sollten nicht in die Hände von Kindern gelangen!
- Geräuschentwicklung: Max. 51 dB(A).
- Die Verpackung kann mit dem Hausmüll entsorgt werden.

- Elektriske produkter sind nach nationalen Bestimmungen als elektronischer Müll zu entsorgen und dürfen nicht in den Hausmüll gelangen.
- Die gebrauchten Batterien dürfen nicht in den Hausmüll gelangen, sondern sind nach den geltenden Umweltrichtlinien zu entsorgen.
- Bei Auswechslung der Solarzelle-Batterie nur eine original VELUX DSL/RSL wiederaufladbare Batterie verwenden.
- Bei eventuellen technischen Fragen wenden Sie sich bitte an VELUX, siehe Telefonliste.

FRANÇAIS:  **Information importante :** Lire attentivement la totalité de la notice avant l'installation. Pour un fonctionnement correct et une manœuvre sûre du produit, il est important de suivre avec attention cette notice. Conserver la notice pour un éventuel besoin ultérieur et le remettre à tout nouvel utilisateur.

- Ne pas manœuvrer le produit si une réparation ou un réglage est nécessaire.
- Le store est équipé d'une batterie et peut donc être actionné aussi longtemps que la batterie reste chargée. En cas de décharge, la batterie se rechargera sous quelques jours (en fonction de l'ensoleillement).
- Le fonctionnement du store peut être limité, si les cellules solaires sont à l'ombre, ou si la lumière du jour est occultée pour d'autres raisons.
- La charge des batteries est réduite (ou nulle) si le store est associé à une protection solaire extérieure. Cette protection solaire extérieure réduira l'apport de lumière naturelle sur les cellules solaires et donc la recharge de la batterie. Ce phénomène se produit en particulier si un store extérieur pare-soleil à toile résille lui est couplé.
- Installé et utilisé correctement, le produit ne requiert qu'un minimum d'entretien.
- Les enfants ne doivent pas jouer avec le produit, et les télécommandes doivent être gardées hors d'atteinte des enfants.
- Niveau sonore : maximum 51 dB(A).
- L'emballage peut être jeté aux ordures ménagères.
- Les produits électriques/électroniques hors d'usage doivent être déposés dans un endroit approprié conformément à la réglementation concernant les produits électroniques mais non aux ordures ménagères.
- Les batteries usagées ne doivent pas être jetées avec les déchets ménagers mais doivent être collectées conformément à la réglementation en vigueur.
- Lors du remplacement de la batterie solaire n'installer qu'une batterie rechargeable VELUX DSL/RSL.
- En cas de questions techniques complémentaires, contacter VELUX au numéro indiqué.

DANSK:  **Vigtig information:** Læs hele vejledningen grundigt før montering. For at opnå korrekt funktion og sikker betjening af produktet er det vigtigt at følge denne vejledning nøje. Gem vejledningerne til senere brug og giv den videre til evt. ny bruger.

- Produktet må ikke betjenes, hvis reparation eller justering er nødvendig.
- Produktet er batteridrevet og kan derfor betjenes, så længe batteriet er opladet. Ved eventuel opladning lades batteriet atter op i løbet af få dage (afhængigt af solmængden).
- Funktionen af produktet kan være begrænset, hvis solcellepanelet er placeret i skygge, eller hvis der på anden måde er blokeret for lyspåvirkning.
- Genopladning af batterier kan blive begrænset (eller forhindret), hvis produktet er monteret sammen med et udvendigt solafskærmningsprodukt. Det udvendige solafskærmningsprodukt vil

begrænse lyspåvirkningen af solcellepanelet og dermed batteriets genopladning. Dette gælder også, hvis produktet er monteret sammen med en markise med netdug.

- Ved korrekt installation og brug kræver produktet minimal vedligeholdelse.
- Børn må ikke lege med produktet, og fjernbetjening bør holdes uden for børns rækkevidde.
- Lydrykniveau: Maks. 51 dB(A).
- Emballagen kan bortskaffes sammen med almindeligt husholdningsaffald.
- Elektriske produkter må ikke smides ud med almindeligt husholdningsaffald, men skal bortskaffes i henhold til nationale regler for elektronisk affald.
- Brugte batterier må ikke smides ud sammen med det almindelige husholdningsaffald, men skal bortskaffes i overensstemmelse med gældende miljøforskrifter.
- Ved udskiftning af solcellebatteri må kun anvendes originalt VELUX DSL/RSL genopladeligt batteri.
- Eventuelle tekniske spørgsmål rettes til VELUX, se telefonliste.

NEDERLANDS:  **Belangrijke informatie:** Lees de instructies aandachtig door voordat u begint met de montage. Om zeker te zijn van een goede werking en een veilige bediening van het product, is het belangrijk om deze instructies nauwkeurig uit te voeren. Bewaar de instructies voor later gebruik en geef hem door aan iedere nieuwe gebruiker.

- Gebruik het product niet als er reparaties of aanpassingen nodig zijn.
- Het product wordt van stroom voorzien door een batterij, die kan worden gebruikt, zolang de batterij opgeladen is. Wanneer de batterij leeg is, zal de batterij binnen een paar dagen weer helemaal zijn opgeladen (afhankelijk van de hoeveelheid zon).
- De functie van het product kan beperkt worden, doordat het zonnepaneel in de schaduw is geplaatst of het daglicht op andere manieren belemmerd wordt.
- Het opladen van de batterijen kan worden vermindert (of vertraagd) als het product samen met een extern zonweringproduct wordt geïnstalleerd. Het externe zonweringproduct kan de hoeveelheid licht die de zonnecel bereikt verminderen en zo ook het opladen van de batterijen. Dit geldt ook als het product samen met een buitenzonwering met netstructuur wordt geïnstalleerd.
- Bij een juiste montage en gebruik, vergt het product een minimale hoeveelheid onderhoud.
- Kinderen zouden niet met het product mogen spelen en de afstandsbediening dient buiten het bereik van kinderen te worden gehouden.
- Geluidsniveau: max. 51 dB(A).
- De verpakking kan samen met het huisvuil weggegooid worden.
- Elektrische producten moeten worden afgevoerd in naleving van de nationale regelgeving voor elektronisch afval en niet bij het gewone huisvuil.
- Gebruikte batterijen mogen niet worden weggegooid samen met het normale huisvuil, maar moeten worden weggegooid in overeenstemming met de desbetreffende milieureglementen.
- Gebruik bij het vervangen van de batterij van de zonnecel alleen de originele VELUX DSL/RSL oplaadbare batterij.
- Bij technische vragen kunt u contact opnemen met VELUX, zie telefoonlijst.

ITALIANO:  **Informazioni importanti:** leggere attentamente le istruzioni prima di iniziare l'installazione. Per assicurare il corretto funzionamento e le condizioni di sicurezza nell'azionamento del prodotto, è importante seguire attentamente queste istruzioni. Conservare le istruzioni per un eventuale successivo utilizzo e consegnarle ad ogni nuovo utilizzatore.

- Non utilizzare il prodotto qualora necessiti di riparazioni o manutenzione.
- Il prodotto è alimentato da una batteria e di conseguenza può essere utilizzato fino a quando la batteria non si scarica completamente. In caso di esaurimento, la batteria può essere ricaricata in un paio di giorni (dipende dall'intensità della luce solare).
- Il funzionamento del prodotto può essere limitato se il pannello solare è posizionato all'ombra o comunque se la luce del giorno è ostacolata in altro modo.
- Il caricamento delle batterie è ridotto (o impedito) se la tenda è installata assieme ad una tenda esterna (variante 1300) o una persiana esterna. Quest'ultimo, infatti, ridurrà la quantità di luce che raggiunge il pannello solare e, di conseguenza, il ricaricamento della batteria.
- Se installato e utilizzato correttamente, il prodotto richiede una manutenzione minima.
- I bambini non devono essere autorizzati a giocare con il prodotto, e i telecomandi dovranno essere tenuti fuori dalla loro portata.
- Rumorosità massima: 51 dB(A).
- L'imballo può essere smaltito assieme ai normali rifiuti domestici.
- I prodotti elettrici devono essere smaltiti in conformità a quanto previsto dai regolamenti del proprio paese relativamente al materiale elettrico e non con i rifiuti comuni.
- Le batterie usate devono essere smaltite in conformità alle normative ambientali vigenti.
- Nel caso di sostituzione della batteria utilizzare esclusivamente la batteria originale ricaricabile DSL/RSL fornita da VELUX.
- In caso di necessità di chiarimenti tecnici, Vi preghiamo di contattare la sede VELUX, vedere il recapito telefonico nella lista.

ESPAÑOL:  **Información importante:** Lea estas instrucciones en su totalidad antes de comenzar. Para garantizar un funcionamiento correcto y seguro del producto, es importante seguirlos cuidadosamente. Consérvelas para su uso posterior y entréguelas al consumidor final.

- No haga funcionar el producto en caso de avería o si necesitara ajuste.
- El producto funciona con baterías y puede funcionar mientras estas estén cargadas. Si se descargan, volverán a recargarse en unos pocos días (dependiendo de la cantidad de luz solar).
- El funcionamiento puede verse limitado cuando la célula solar quede situada en la sombra, o la luz solar quede interrumpida de cualquier forma.
- La recarga de las baterías puede verse reducida (ó impedida) si el producto está instalado conjuntamente con un producto de protección solar exterior que reducirá la cantidad de luz solar recibida por la célula solar y, por lo tanto, la recarga de la batería. Esto también ocurrirá si la protección solar es un toldillo con tejido de malla.
- Si la instalación y el uso son correctos, el producto solo requiere un mantenimiento mínimo.
- No debe permitirse que los niños jueguen con el producto. No deje mandos a distancia al alcance de los niños.
- Nivel acústico del motor: max. 51 dB(A).
- El embalaje puede eliminarse como basura doméstica normal.
- Los productos eléctricos deben eliminarse de acuerdo a la normativa para residuos de productos electrónicos y no con los residuos habituales del hogar.
- Las baterías usadas no deben desecharse junto con la basura doméstica sino que deben eliminarse de acuerdo a la normativa correspondiente sobre medio ambiente.
- Para sustituir la batería utilice solo el repuesto original: batería recargable VELUX DSL/RSL.
- Para cualquier consulta técnica, contacte con VELUX en el teléfono de la lista.

<p>Declaration of Conformity In accordance with the Council Directive 2006/95/EEC</p> <p>We herewith declare that the VELUX products DSL and RSL</p> <ul style="list-style-type: none"> - comply with the relevant requirements for components laid down in Machinery Directive 2006/42/EEC as amended, - are in conformity with the provisions of EMC Directive 2004/108/EEC and Low Voltage Directive 2006/95/EEC as amended and/ - have been manufactured in accordance with the harmonised standards EN 55014-1, EN 55014-2, EN 60335-1 and EN 60335-2-97. <p>When one of the above-mentioned products is installed on a VELUX roof window, the total system is to be considered as a machine, which is not to be put into service until it has been installed according to instructions and requirements. The total system then complies with the requirements of the Council Directives 2006/42/EEC, 2004/108/EEC and 2006/95/EEC as amended.</p>
<p>Konformit�tserkl�rung Laut der Richtlinie des Rates 2006/95/EWG</p> <p>Wir erkl�ren hiermit, dass die VELUX Produkte DSL und RSL</p> <ul style="list-style-type: none"> - den betreffenden Anforderungen an Komponenten gem�� der Maschinenrichtlinie 2006/42/EWG inklusive deren �nderungen entsprechen, - der EMV-Richtlinie 2004/108/EWG und der Niederspannungsrichtlinie 2006/95/EWG inklusive deren �nderungen entsprechen sowie - gem�� den harmonisierten Normen EN 55014-1, EN 55014-2, EN 60335-1 und EN 60335-2-97 hergestellt sind. <p>Wenn eines der obigen Produkte in einem VELUX Dachfl�chenfenster montiert ist, wird das Gesamtsystem als eine Maschine betrachtet, die erst dann bet�tigt werden darf, wenn sie nach den Anleitungen und den Vorschriften montiert worden ist. Das Gesamtsystem wird dann den Anforderungen der Richtlinien des Rates 2006/42/EWG, 2004/108/EWG und 2006/95/EWG inklusive deren �nderungen gerecht.</p>
<p>D�claration de Conformit� Selon la Directive du Conseil 2006/95/CEE</p> <p>Nous d�clarons que les produits VELUX DSL et RSL</p> <ul style="list-style-type: none"> - satisfont aux sp�cifications relatives aux composants selon la Directive Machines 2006/42/CEE et ses amendements publi�s par le Conseil, - sont conformes � la Directive EMC 2004/108/CEE et � la Directive Basse Tension 2006/95/CEE et ses amendements ult�rieurs, publi�s par le Conseil et - ont �t� fabriqu�s selon les Normes harmonis�es EN 55014-1, EN 55014-2, EN 60335-1 et EN 60335-2-97. <p>Quand un des produits pr�cit�s est install� sur une fen�tre de toit VELUX, le syst�me complet doit �tre consid�r� comme une machine qui ne doit pas �tre mise en service avant d'�tre install�e selon les instructions et sp�cifications la concernant. Le syst�me complet satisfait alors les sp�cifications des Directives du Conseil 2006/42/CEE, 2004/108/CEE et 2006/95/CEE et leurs amendements ult�rieurs.</p>
<p>Oversensstemmelseerkl�ring I henhold til R�dets direktiv 2006/95/EF</p> <p>Vi erkl�rer hermed, at VELUX produkterne DSL og RSL</p> <ul style="list-style-type: none"> - opfylder de relevante krav til komponenter i henhold til Maskindirektivet 2006/42/EF med senere �ndringer, - er i �verensstemmelse med EMC-direktivet 2004/108/EF og Lovsp�ndingsdirektivet 2006/95/EF med senere �ndringer og - er fremstillet i �verensstemmelse med de harmoniserede standarder EN 55014-1, EN 55014-2, EN 60335-1 og EN 60335-2-97. <p>N�r et af ovenst�ende produkter monteres p� VELUX ovenlysvindue, betragtes det samlede system som en m�skine, der f�rst m� tages i brug, n�r den er monteret i �verensstemmelse med vejledninger og forskrifter. Det samlede system opfylder herefter R�dets direktiver 2006/42/EF, 2004/108/EF og 2006/95/EF med senere �ndringer.</p>

**Verklaring van overeenkomstigheid
Volgens de Raadsrichtlijn 2006/95/EEC**

Wij verklaren hiermee dat de VELUX raamdecoratie type DSL en RSL
- overeenkomt met de desbetreffende richtlijnen voor onderdelen zoals omschreven en gemeendeerd in de Richtlijn op machines 2006/42/EEC,
- in overeenstemming is met de EMC Richtlijn 2004/108/EEC en de Richtlijn voor Lage Voltage 2006/95/EEC, zoals gemeendeerd en
- is vervaardigd overeenkomstig de geharmoniseerde standaardreizen EN 55014-1, EN 55014-2, EN 60335-1 en EN 60335-2-97.
Wanneer één van de hierboven genoemde producten is geïnstalleerd op een VELUX dakvenster, dan dient het gehele systeem als één motor beschouwd te worden, die niet eerder bediend mag worden dan dat deze geheel volgens de richtlijnen is geïnstalleerd. Het gehele systeem voldoet dan aan de eisen van de Raadsrichtlijnen 2006/42/EEC, 2004/108/EEC en 2006/95/EEC, zoals gemeendeerd.

**Dichiarazione di Conformità
In conformità alla Direttiva del Consiglio 2006/95/CEE**

Con la presente dichiariamo che le tende VELUX DSL e RSL
- ottemperano ai requisiti rilevanti per i componenti come stabilito dalla Direttiva dei Macchinari 2006/42/CEE e successivi emendamenti;
- sono conformi alle disposizioni della Direttiva EMC 2004/108/CEE e alla Direttiva di Bassa Tensione 2006/95/CEE e successivi emendamenti e
- sono prodotte in conformità agli standard armonizzati EN 55014-1, EN 55014-2, EN 60335-1 e EN 60335-2-97.
Qualora una delle tende sopra menzionate sia installata in una finestra per tetti VELUX, il sistema nel suo complesso deve essere considerato come un macchinario, e può essere messa in funzione solo qualora siano rispettate le istruzioni ed i requisiti tecnici di montaggio. In tal caso il sistema nel suo complesso risponde alle Direttive del Consiglio 2006/42/CEE, 2004/108/CEE e 2006/95/CEE e successivi emendamenti.

**Declaración de conformidad
En cumplimiento de la Directiva del Consejo 2006/95CEE**

Por la presente declaramos que las cortinas DSL y RSL de VELUX
- cumplen los requisitos para componentes según se dispone en la Directiva de Maquinaria 2006/42/CEE y sus enmiendas,
- están en conformidad con las disposiciones de la Directiva EMC 2004/108/CEE y Directiva de Baja Tensión 2006/95/CEE en su versión modificada y que
- han sido fabricadas de acuerdo con las normas armonizadas EN 55014-1, EN 55014-2, EN 60335-1 y EN 60335-2-97.
Cuando una cortina, de las anteriormente mencionadas, se instala sobre una ventana VELUX, el sistema completo se considera una máquina, por lo que no deberá ponerse en funcionamiento hasta que se haya instalado según las instrucciones y los requisitos. El sistema completo cumple entonces con los requisitos establecidos en las Directivas del Consejo 2006/42/CEE, 2004/108/CEE y 2006/95/CEE en su versión modificada.

VELUX A/S:

(Søren Chr. Dahl, Product Approval)

Ådalsvej 99, DK-2970 Hørsholm 11.12.2007

AR:	VELUX Argentina S.A. ☎ 0 114 711 5666	IE:	VELUX Company Ltd. ☎ 1800 409 750
AT:	VELUX Österreich GmbH ☎ 02245/32 3 50	IT:	VELUX Italia s.p.a. ☎ 045/6173666
AU:	VELUX Australia Pty. Ltd. ☎ (02) 9550 3288	JP:	VELUX-Japan Ltd. ☎ 0570-00-8145
BA:	VELUX Bosna i Hercegovina d.o.o. ☎ 033/626 493, 626 494	LT:	VELUX Lietuva, UAB ☎ (85) 270 91 01
BE:	VELUX Belgium ☎ (010) 42.09.09	LV:	VELUX Latvia SIA ☎ 67 27 77 33
BG:	VELUX Bulgaria EOOD ☎ 02/955 95 26	NL:	VELUX Nederland B.V. ☎ 030 - 6 629 629
BY:	VELUX Roof Windows FE ☎ (017) 217 7385	NO:	VELUX Norge AS ☎ 22 51 06 00
CA:	VELUX Canada Inc. ☎ 1 800 88-VELUX (888-3589)	NZ:	VELUX New Zealand Ltd. ☎ 09-6344 126
CH:	VELUX Schweiz AG ☎ 0848 945 549	PL:	VELUX Polska Sp. z o.o. ☎ (022) 33 77 000 / 33 77 070
CL:	VELUX Chile Limitada ☎ 2-231 18 24	PT:	VELUX Portugal, Lda ☎ 21 880 00 60
CN:	VELUX (CHINA) CO. LTD. ☎ 0316-607 27 27	RO:	VELUX România S.R.L. ☎ 0-8008-83589
CZ:	VELUX Česká republika, s.r.o. ☎ 531 015 511	RS:	Srbija d.o.o. ☎ 011 3670 468
DE:	VELUX Deutschland GmbH ☎ 0180-333 33 99	RU:	VELUX Rossia ZAO ☎ (495) 737 75 20
DK:	VELUX Danmark A/S ☎ 45 16 45 16	SE:	VELUX Svenska AB ☎ 042/20 83 80
EE:	VELUX Eesti OÜ ☎ 621 7790	SI:	VELUX Slovenija d.o.o. ☎ 01 724 68 68
ES:	VELUX Spain, S.A. ☎ 91 509 71 00	SK:	VELUX Slovensko, s.r.o. ☎ (02) 33 000 555
FI:	VELUX Suomi Oy ☎ 09-887 0520	TR:	VELUX Çatlı PencereLeri Ticaret Limited Şirketi ☎ 0 216 302 54 10
FR:	VELUX France ☎ 0821 02 15 15 0,119€ TTC/min	UA:	VELUX Ukraina TOV ☎ (044) 490 5703
GB:	VELUX Company Ltd. ☎ 0870 380 9593	US:	VELUX America Inc. ☎ 1-800-88-VELUX
HR:	VELUX Hrvatska d.o.o. ☎ 01/5555 444		
HU:	VELUX Magyarorszá g Kft. ☎ (06/1) 436-0601		

www.VELUX.com

CE-erklaring 932882-01

Instructions for blinds DSL/RSL. Order no. VAS 451508-1207

©2004, 2007 VELUX Group
©VELUX and the VELUX logo are registered trademarks used under licence by the VELUX Group